

## 第10回長崎南部ミニバスケットボール会長杯（決定版）

平成25年8月6日（火）

会長 森 猶隆

標記の件につきまして、下記の通り開催しますので、どうぞ宜しくお願いします。

1. 目的 (1) 長崎南部地区の小学校のミニバスケットボールの技術向上を図る。  
(2) 近隣小学校の児童・指導者・保護者の親睦を図る。
2. 主催 N・N・B・A（長崎南部ミニバスケットボール指導者連合）
3. 後援 為石小ミニバスケットボール保護者連合
4. 期日 平成25年8月10日（土） 11日（日）
5. 会場 (1日目) 橘小学校体育館, 大浦小学校体育館, 土井首小学校体育館,  
北陽小体育館 ,  
(2日目) 橘小学校体育館, 大浦小学校体育館, 土井首小学校体育館  
長浦小学校体育館
6. 参加校 32チーム  
大浦・古賀・小江原・愛宕・喜々津・大崎 HOOPS・西城山・橘  
深堀・南長崎・土井首・上長崎・戸町・北陽・香焼・長崎 Jr（16チーム）  
(招待) 長浦・西山台・大園・仁田・長与北・時津・時津北・有喜・布津・有馬・金比良  
嘉瀬・福富・長与・御館山・北諫早（16チーム）
7. 競技方法  
○トーナメント戦5分止め  
○試合順の左側がオフィシャルに向かって右のベンチで、ユニフォームの色は白となる。
8. 参加費  
大会参加費4,000円を当日会場で徴収します。
9. 駐車場について（駐車券あり）  
橘会場 : 5台まで 大浦会場 : 3台まで 長浦会場 : 5台まで  
土井首会場 : 4台まで 北陽会場 : 4台まで 西城山会場 : 3台まで  
※ 会場に来た際に、駐車券を提示してください。  
※ 各チームの保護者へ駐車台数の確認と路上駐車を絶対にしないようにお伝え下さい。
10. 組み合わせ  
※ 別紙参照

1 1. その他

- 時間が前後する可能性があります。ご了承ください。
- 9：30までは第2試合のチームが、9：30からは第1試合のチームがアップをしてください。
- 指導者の打ち合わせを9：30より行います。
- 審判・TOの都合がつかない場合は、事前に各チーム責任もって対応しておいてください。
- 対戦及び、審判が変更される場合があります。

1 2. 指導者会について

今大会の反省会を行います。各チーム1名以上のご参加よろしくお願ひ致します。

- 期日 平成25年8月10日(土) 大会当日 18：30～
- 場所 セントヒル長崎 4200円

N・N・B・A女子事務局	長崎市立桜が丘小学校	渡邊 絢子
	電話	095-878-4347
	携帯	090-9571-8744
携帯メール	venice.calm-at-sunrise.1840.t@docomo.ne.jp	
	長崎市立大浦小学校	池田麻子
	電話	095-822-2360
	携帯	090-5082-4927
携帯メール	tec.mac..purel-x.rider_0428@docomo.ne.jp	

# 予選リーグ組合せ①

会場 橘小体育館  
 会場責任者 林 (橘)  
 コート主任 柴原(南長崎)

(あ)パート

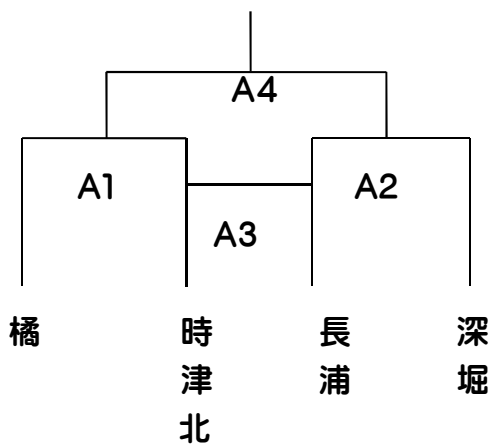

(い)パート

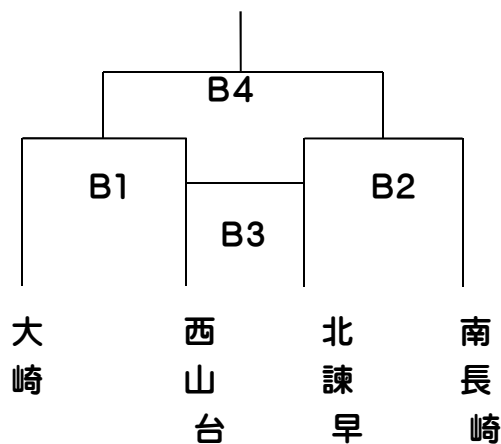

	試合開始時刻	Aコート	Bコート
練習	9:00	長浦・深堀	北諫早・南長崎
	9:30	橘・時津北	大崎・西山台
1	10:00	<b>橘 ー 時津北</b>	<b>大崎 ー 西山台</b>
		審【長浦・深堀】TO【深堀】	審【北諫早・南長崎】TO【南長崎】
2	11:00	<b>時津北 ー 深堀</b>	<b>北諫早ー南長崎</b>
		審【橘・長浦】TO【橘】	審【大崎・西山台】TO【大崎】
	12:00	昼 休 み	
3	13:00	<b>A1 負ー A2 負</b>	<b>B1 負ー B2 負</b>
		審【A1勝 A2勝】TO【A1勝】	審【B1勝・B2勝】TO【B1勝】
4	14:00	<b>A1 勝ーA2 勝</b>	<b>B1 勝ーB2 勝</b>
		審【A1負・A2負】TO【A1負】	審【B1負・B2負】TO【B1負】

- デジタイマー : 橘・深堀
- オフィシャルセット: 橘・大崎

## 予選リーグ組合せ②（改訂版）

会場 大浦小体育館  
 会場責任者 池田  
 コート主任 白石(喜々津)

(う)パート

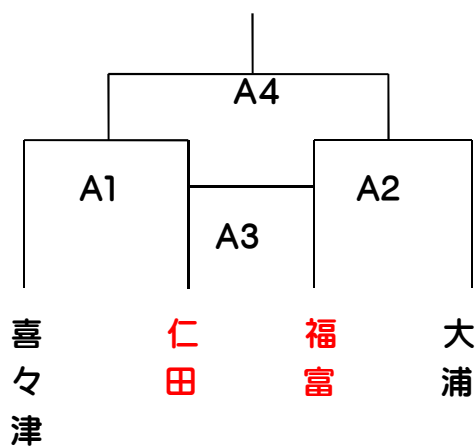

(え)パート

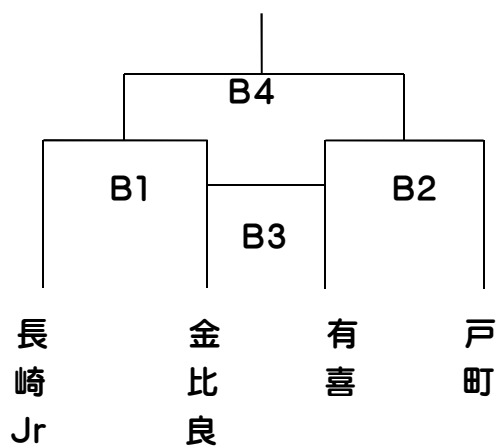

	試合開始時刻	Aコート	Bコート
練習	9:00	福富・大浦	有喜・戸町
	9:30	喜々津・仁田	長崎 Jr・金比良
1	10:00	<b>喜々津一仁田</b>	<b>長崎 Jr一 金比良</b>
		審【福富・大浦】TO【大浦】	審【有喜・戸町】TO【戸町】
2	11:00	<b>福富 一大浦</b>	<b>有喜 一戸町</b>
		審【喜々津・仁田】TO【上長崎】	審【長崎 Jr・金比良】TO【長崎 Jr】
	12:00	昼 休 み	
3	13:00	<b>A1 負一 A2 負</b>	<b>B1 負一 B2 負</b>
		審【A1 勝 A2 勝】TO【A1 勝】	審【B1 勝・B2 勝】TO【B1 勝】
4	14:00	<b>A1 勝一A2 勝</b>	<b>B1 勝一B2 勝</b>
		審【A1 負・A2 負】TO【A1 負】	審【B1 負・B2 負】TO【B1 負】

- デジタイマー : 大浦・戸町
- オフィシャルセット : 大浦・長崎 Jr

### 予選リーグ組合せ③

会場 土井首小体育館  
 会場責任者 森(愛宕)  
 コート主任 山口(上長崎)

(お)パート

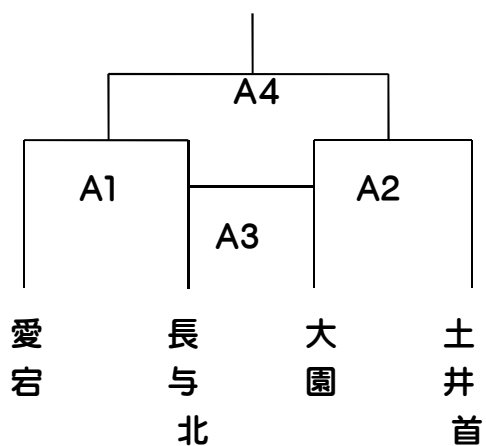

(か)パート

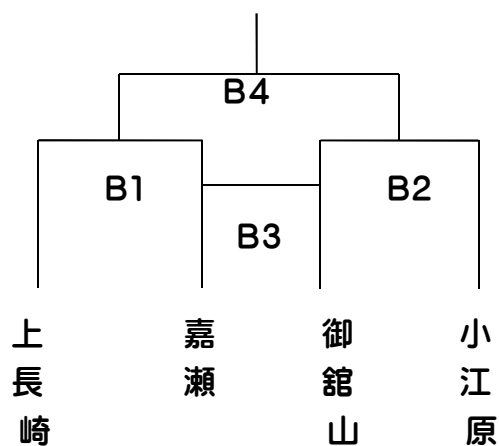

	試合開始時刻	Aコート	Bコート
練習	9:00	大園・土井首	御館山・小江原
	9:30	愛宕・長与北	上長崎・嘉瀬
1	10:00	<b>愛宕一長与北</b>	<b>上長崎一 嘉瀬</b>
		審【大園・土井首】TO【土井首】	審【御館山・小江原】TO【小江原】
2	11:00	<b>大園一土井首</b>	<b>御館山一小江原</b>
		審【愛宕・長与北】TO【愛宕】	審【上長崎・嘉瀬】TO【喜々津】
	12:00	昼 休 み	
3	13:00	<b>A1 負一 A2 負</b>	<b>B1 負一 B2 負</b>
		審【A1 勝 A2 勝】TO【A1 勝】	審【B1 勝・B2 勝】TO【B1 勝】
4	14:00	<b>A1 勝一A2 勝</b>	<b>B1 勝一B2 勝</b>
		審【A1 負・A2 負】TO【A1 負】	審【B1 負・B2 負】TO【B1 負】

- デジタイマー : 土井首・小江原
- オフィシャルセット: 土井首・愛宕

## 予選リーグ組合せ④

会場 北陽小体育館  
 会場責任者 硯川(北陽)  
 コート主任 川淵(香焼)

(お)パート

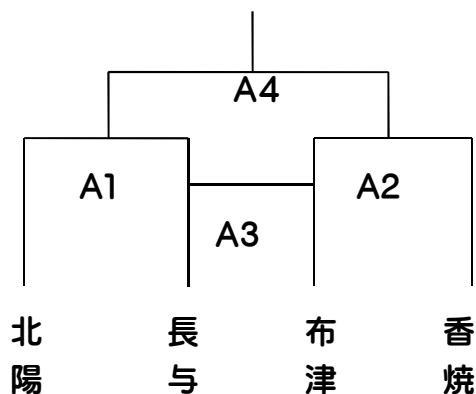

	試合開始時刻	Aコート	
練習	9:00	布津・香焼	
	9:30	北陽・長与	
1	10:00	<b>北陽一長与</b>	
		審【布津・香焼】TO【香焼】	
2	11:00	<b>布津一香焼</b>	
		審【北陽・長与】TO【北陽】	
	12:00	昼 休 み	
3	13:00	<b>A1 負一 A2 負</b>	
		審【A1 勝 A2 勝】TO【A1 勝】	
4	14:00	<b>A1 勝一A2 勝</b>	
		審【A1 負・A2 負】TO【A1 負】	

- デジタイマー : 北陽
- オフィシャルセット : 北陽

## 予選リーグ組合せ⑤

会場 西城山小体育館  
 会場責任者 山崎(西城山)  
 コート主任 渡邊

(お)パート

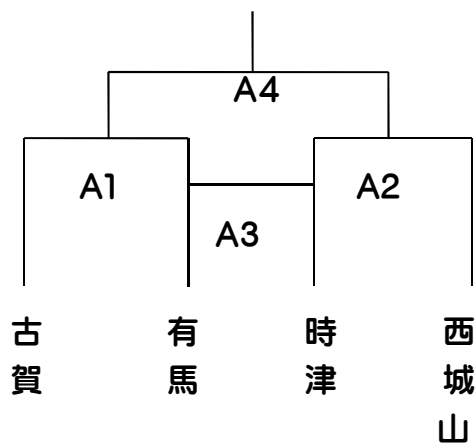

	試合開始時刻	Aコート	
練習	9:00	時津・西城山	
	9:30	有馬・古賀	
1	10:00	<b>古賀一有馬</b>	
		審【時津・西城山】TO【西城山】	
2	11:00	<b>時津一西城山</b>	
		審【古賀・有馬】TO【古賀】	
	12:00	昼 休 み	
3	13:00	<b>A1 負一 A2 負</b>	
		審【A1 勝 A2 勝】TO【A1 勝】	
4	14:00	<b>A1 勝一A2 勝</b>	
		審【A1 負・A2 負】TO【A1 負】	

- デジタイマー : 西城山
- オフィシャルセット : 西城山













