

# 2015 NAGASAKI Venus Cup vol.07 大会要項

★★★ mini basketball tournament ★★★

## 1 目的

- バスケットボールをとおして、プレイヤー同士、コーチ同士、保護者同士の親睦を深める。
- 各チーム、プレイヤー・コーチ・保護者が一丸となり、夏のよき思い出をつくる。

## 2 期日

- 平成27年8月1日（土）予選リーグ 【開場9:00 指導者会9:30 試合開始10:00】  
 8月2日（日）決勝トーナメント【開場8:00 指導者会8:30 試合開始 9:00】  
 ※開会式は行いません。閉会式は、2日目の各会場で行います。

## 3 参加チーム 40チーム（サテライトリーグ含む）

長崎市	西彼西海	県央	諫早	佐世保	県北	佐賀県	福岡県
坂本	長与北	竹松	小野	天神	山田	本庄	二丈
大園	時津東	大村	上山	山手		諸富	
村松	時津	三城	飯盛東	相浦		日新	
山里	長与	放虎原	湯江	山手		嘉瀬	
高尾	大瀬戸		みはる台	福石		開成	
畝刈	鳴鼓			広田		武雄	
鳴見台				日野			
横尾				皆瀬			
福田							

## 4 会場・駐車台数

1日目	2日目
坂本	坂本
鳴見台	鳴見台
畝刈	畝刈
時津	竹松
湯江	未定

駐車台数は両日、各会場ともに4台までです。

※路上駐車や近隣の商業施設への駐車は厳禁です。苦情はすべて会場校にきます。御迷惑をおかけするわけにはいきません。御協力をよろしくお願いします。駐車券を必ずお持ちください。

## 5 参加費・賞

- 1チームにつき、6000円（当日の朝、指導者会の折に集めます。）
- ※参加費は、すべて会場使用費と賞代に使われます。賞は下記のとおりです。

★全チーム { 最優秀選手 1名 → 金メダル  
 優秀選手 2名 → 銀メダル  
 敢闘選手 3名 → 銅メダル

★2日目の各トーナメントの1位～3位のチームに、賞状とトロフィー

★1位トーナメント優勝チームから1名に、Venus Cup MVP 記念メダル

## 6 競技規則

- 日本バスケットボール協会ミニバスケットボール競技規則に準じて行います。
- ODFはマンツーマンディフェンスに限りません
- 熱中症予防のため、4Qの途中に、給水タイムを設けます。
  - ・給水タイムは、4Qの途中で、審判の判断により、プレイヤーに給水させる時間です。
  - ・タイムアウトではありませんので、プレイヤーへの指示はできません。
  - ・給水させたら、すぐにコートに戻して試合を再開してください。

7 大会方式

■1日目【8月1日（土）】予選リーグ

→ 四角リーグ（あパート～くパート）で、1位～4位を決定します。

■2日目【8月2日（日）】決勝トーナメント

→ トーナメント方式で、順位を決定します。負けても試合はあります。

8 組合せ

○ホームページで御確認ください。

9 懇親会

・期日 8月1日（土）19:00～

・場所 ヤスタオーシャンホテル（長崎県西彼杵郡時津町浦郷新地542）

・会費 4000円

※大会参加費とは別です。1日目の朝に集めます。

10 問い合わせ

○ホームページ上にある、[お問い合わせ](#)からお願いします。

○緊急の連絡の場合

坂本小ミニバスケットボールクラブ 川原 学  
TEL：090-9659-7022  
mail：leeda0221@gmail.com

に連絡してください。

# 2015 Nagasaki Venus Cup vol.07

日時 8月1日(土) 指導者会 9:30~ 試合開始 10:00~

会場 畝刈小学校(駐車場4台)

参加費 6000円(1日目の朝, 指導者会の時に集めます。)

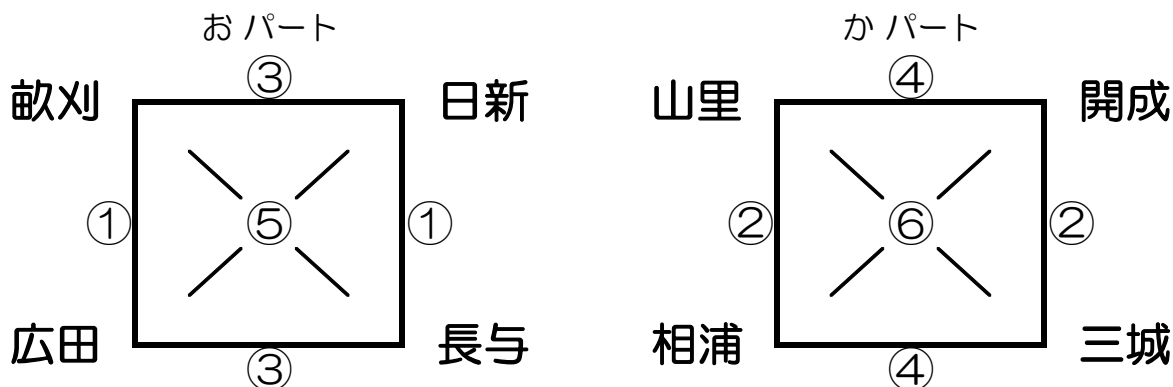

対戦表

時間	Aコート	Bコート
①10:00	畝刈 VS 広田	長与 VS 日新
	TO 山里 相浦	TO 三城 開成
②11:00	山里 VS 相浦	三城 VS 開成
	TO 畝刈 広田	TO 長与 日新
昼食		
③12:30	日新 VS 畝刈	広田 VS 長与
	TO 開成 山里	TO 相浦 三城
④13:30	開成 VS 山里	相浦 VS 三城
	TO 日新 畝刈	TO 広田 長与
⑤14:30	畝刈 VS 長与	広田 VS 日新
	TO 山里 三城	TO 相浦 開成
⑥15:30	山里 VS 三城	相浦 VS 開成
	TO 畝刈 長与	TO 広田 日新
19:00~	懇親会【@ヤスタオーシャンホテル・4000円】	

## 【諸注意】

- ★開場は、9:00です。(それより早く到着しないようにしてください。)
- ★練習は、9:10から第2試合目のチーム、9:35から第1試合目のチームです。
- ★指導者会は、9:30からステージで行います。
- ★試合順、審判割については、上表で行います。
- ★駐車台数を守ってください。(近隣施設への無断駐車はやめてください。)
- ★弁当がらなどのゴミは責任もって持ち帰ってください。
- ★試合中はもちろん、観戦時・休憩中なども基本的なマナーを心がけてください。

## 【おまけ】

- ☆各パートの順位により、2日目にトーナメント戦を行います。
- ☆今回、2日目の組み合わせは、1日目の結果により、自動的に決定となります。
- ※どの会場になるかだけは、1日目の終了後ではないとわかりません。
- ※「県大会で対戦するのに」「この前、対戦したばかりなのに」というクレームは受け付けません。

※詳しくは、HPでご確認ください。

# 2015 Nagasaki Venus Cup vol.07

日時 8月1日(土) 指導者会 9:30~ 試合開始 10:00~

会場 鳴見台小学校(駐車場4台)

参加費 6000円(1日目の朝, 指導者会の時に集めます。)

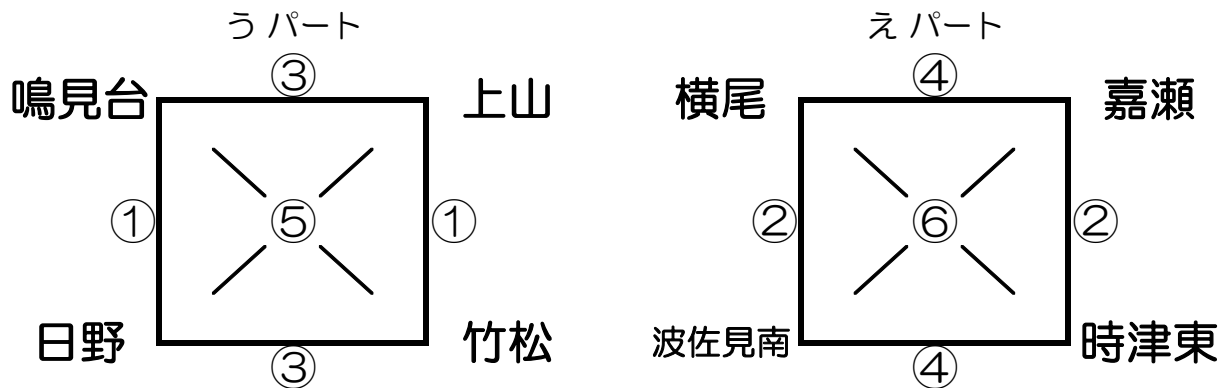

対戦表

時間	Aコート	Bコート
①10:00	鳴見台 VS 日野	竹松 VS 上山
	TO 横尾 波佐見南	TO 時津東 嘉瀬
②11:00	横尾 VS 波佐見南	時津東 VS 嘉瀬
	TO 鳴見台 日野	TO 竹松 上山
昼食		
③12:30	上山 VS 鳴見台	日野 VS 竹松
	TO 嘉瀬 横尾	TO 波佐見南 時津東
④13:30	嘉瀬 VS 横尾	波佐見南 VS 時津東
	TO 上山 鳴見台	TO 日野 竹松
⑤14:30	鳴見台 VS 竹松	日野 VS 上山
	TO 横尾 時津東	TO 波佐見南 嘉瀬
⑥15:30	横尾 VS 時津東	波佐見南 VS 嘉瀬
	TO 鳴見台 竹松	TO 日野 上山
19:00~	懇親会【@ヤスタオーシャンホテル・4000円】	

## 【諸注意】

- ★開場は、9:00です。(それより早く到着しないようにしてください。)
- ★練習は、9:10から第2試合目のチーム、9:35から第1試合目のチームです。
- ★指導者会は、9:30からステージで行います。
- ★試合順、審判割については、上表で行います。
- ★駐車台数を守ってください。(近隣施設への無断駐車はやめてください。)
- ★弁当がらなどのゴミは責任もって持ち帰ってください。
- ★試合中はもちろん、観戦時・休憩中なども基本的なマナーを心がけてください。

## 【おまけ】

- ☆各パートの順位により、2日目にトーナメント戦を行います。
- ☆今回、2日目の組み合わせは、1日目の結果により、自動的に決定となります。
- ※どの会場になるかだけは、1日目の終了後ではないとわかりません。
- ※「県大会で対戦するのに」「この前、対戦したばかりなのに」というクレームは受け付けません。

※詳しくは、HPでご確認ください。

# 2015 Nagasaki Venus Cup vol.07

日時 8月1日(土) 指導者会 9:30~ 試合開始 10:00~

会場 坂本小学校(駐車場4台)

参加費 6000円(1日目の朝, 指導者会の時に集めます。)

あ パート

い パート

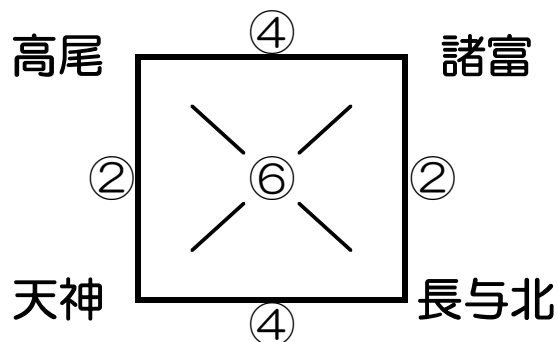
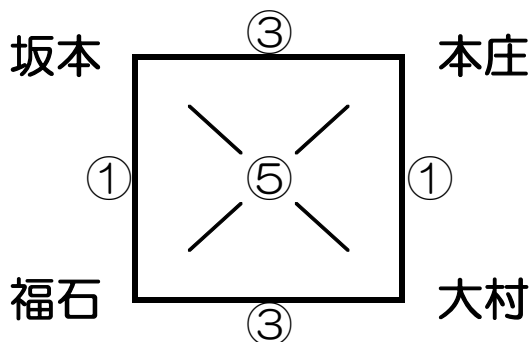

対戦表

時間	Aコート	Bコート
①10:00	坂本 VS 福石	大村 VS 本庄
	TO 高尾 天神	TO 長与北 諸富
②11:00	高尾 VS 天神	長与北 VS 諸富
	TO 坂本 福石	TO 大村 本庄
昼 食		
③12:30	本庄 VS 坂本	福石 VS 大村
	TO 諸富 高尾	TO 天神 長与北
④13:30	諸富 VS 高尾	天神 VS 長与北
	TO 本庄 坂本	TO 福石 大村
⑤14:30	坂本 VS 大村	福石 VS 本庄
	TO 高尾 長与北	TO 天神 諸富
⑥15:30	高尾 VS 長与北	天神 VS 諸富
	TO 坂本 大村	TO 福石 本庄
19:00~	懇親会【@ヤスタオーシャンホテル・4000円】	

## 【諸注意】

- ★開場は、9:00です。(それより早く到着しないようにしてください。)
- ★練習は、9:10から第2試合目のチーム、9:35から第1試合目のチームです。
- ★指導者会は、9:30からステージで行います。
- ★試合順、審判割については、上表で行います。
- ★駐車台数を守ってください。(近隣施設への無断駐車はやめてください。)
- ★弁当がらなどのゴミは責任もって持ち帰ってください。
- ★試合中はもちろん、観戦時・休憩中なども基本的なマナーを心がけてください。

## 【おまけ】

- ☆各パートの順位により、2日目にトーナメント戦を行います。
- ☆今回、2日目の組み合わせは、1日目の結果により、自動的に決定となります。
- ※どの会場になるかだけは、1日目の終了後ではないとわかりません。
- ※「県大会で対戦するのに」「この前、対戦したばかりなのに」というクレームは受け付けません。

※詳しくは、HPでご確認ください。

# 2015 Nagasaki Venus Cup vol.07

日時 8月1日(土) 指導者会 9:30~ 試合開始 10:00~

会場 時津小学校(駐車場4台)

参加費 6000円(1日目の朝, 指導者会の時に集めます。)

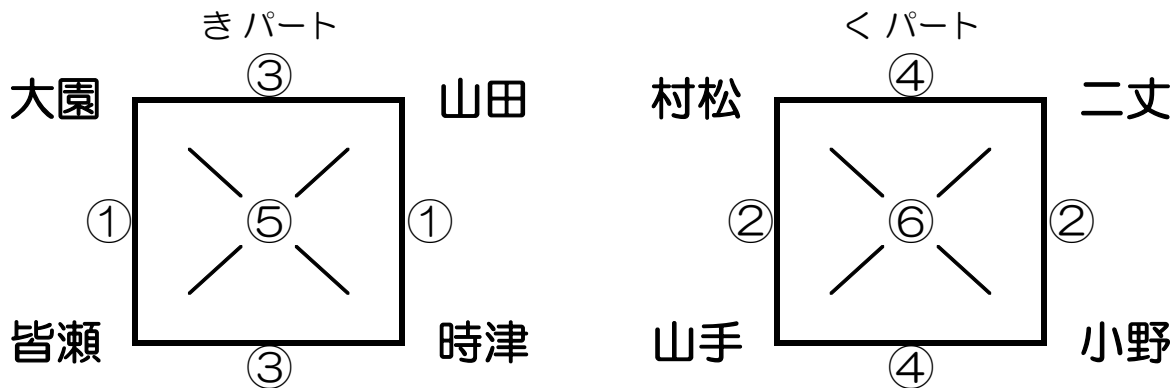

対戦表

時間	Aコート	Bコート
①10:00	大園 VS 皆瀬	時津 VS 山田
	TO 村松 山手	TO 小野 二丈
②11:00	村松 VS 山手	小野 VS 二丈
	TO 大園 皆瀬	TO 時津 山田
昼 食		
③12:30	山田 VS 大園	皆瀬 VS 時津
	TO 二丈 村松	TO 山手 小野
④13:30	二丈 VS 村松	山手 VS 小野
	TO 山田 大園	TO 皆瀬 時津
⑤14:30	大園 VS 時津	皆瀬 VS 山田
	TO 村松 小野	TO 山手 二丈
⑥15:30	村松 VS 小野	山手 VS 二丈
	TO 大園 時津	TO 皆瀬 山田
19:00~	懇親会【@ヤスタオーシャンホテル・4000円】	

## 【諸注意】

- ★開場は、9:00です。(それより早く到着しないようにしてください。)
- ★練習は、9:10から第2試合目のチーム、9:35から第1試合目のチームです。
- ★指導者会は、9:30からステージで行います。
- ★試合順、審判割については、上表で行います。
- ★駐車台数を守ってください。(近隣施設への無断駐車はやめてください。)
- ★弁当がらなどのゴミは責任もって持ち帰ってください。
- ★試合中はもちろん、観戦時・休憩中なども基本的なマナーを心がけてください。

## 【おまけ】

- ☆各パートの順位により、2日目にトーナメント戦を行います。
- ☆今回、2日目の組み合わせは、1日目の結果により、自動的に決定となります。
- ※どの会場になるかだけは、1日目の終了後ではないとわかりません。
- ※「県大会で対戦するのに」「この前、対戦したばかりなのに」というクレームは受け付けません。

※詳しくは、HPでご確認ください。

# 2015 Nagasaki Venus Cup vol.07 【2日目トーナメント】

日時	平成27年8月2日（日） 指導者会：8:30 試合開始：9:00
場所	1日目の結果による（坂本・鳴見台・畝刈・竹松のいずれか）
大会方式	予選リーグの順位によるトーナメント方式
試合時間	5-①-5-⑤-5-①-5【4Q途中で給水タイムを設ける】
駐車場	全会場ともに <b>4台</b> まで

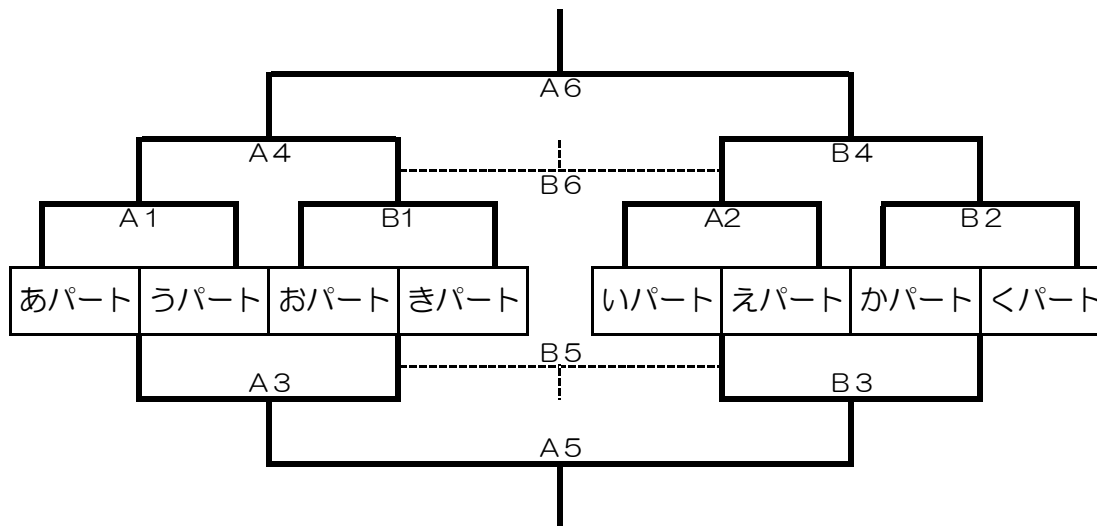

順	試合開始時刻	Aコート	Bコート
1	9:00	あパート - うパート TO いパート・えパート	おパート - きパート TO かパート・くパート
2	10:00	いパート - えパート TO あパート・うパート	かパート - くパート TO おパート・きパート
昼食			
3	12:00	A1負 - B1負 A1勝・B1勝	A2負 - B2負 A2勝・B2勝
4	13:00	A1勝 - B1勝 A1負・B1負	A2勝 - B2勝 A2負・B2負
5	14:00	A3勝 - B3勝 A4勝・B4勝	A3負 - B3負 A4負・B4負
6	15:00	A4勝 - B4勝 A3勝・B3勝	A4負 - B4負 A3負・B3負
閉会式			

## 【諸注意】

- ★開場は、8:00です。（**それより早く到着しないようにしてください。**）
- ★練習は、8:10から第2試合目のチーム、8:35から第1試合目のチームです。
- ★指導者会は、8:30からステージで行います。
- ★試合順、審判割については、上表で行います。  
（第3試合以降のTOは、審判校で話し合ってください。）
- ★閉会式までに、**各チーム最優秀賞1名・優秀賞2名・敢闘賞3名**を決めておいてください。
- ★駐車台数を守ってください。（近隣施設への無断駐車はやめてください。）
- ★弁当がらなどのゴミは責任もって持ち帰ってください。
- ★試合中はもちろん、観戦時・休憩中なども基本的なマナーを心がけてください。

# 2015 Nagasaki Venus Cup vol.07

日時 8月1日(土) 指導者会 9:30~ 試合開始 10:00~

会場 湯江小学校(駐車場4台)

参加費 6000円(1日目の朝, 指導者会の時に集めます。)

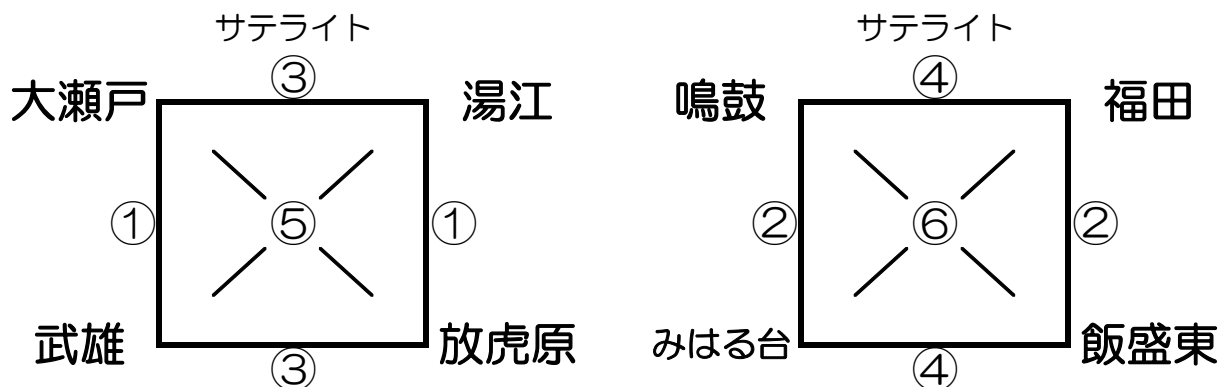

対戦表

時間	Aコート	Bコート
①10:00	大瀬戸 VS 武雄	放虎原 VS 湯江
	TO 鳴鼓 みはる台	TO 飯盛東 福田
②11:00	鳴鼓 VS みはる台	飯盛東 VS 福田
	TO 大瀬戸 武雄	TO 放虎原 湯江
昼 食		
③12:30	湯江 VS 大瀬戸	武雄 VS 放虎原
	TO 福田 鳴鼓	TO みはる台 飯盛東
④13:30	福田 VS 鳴鼓	みはる台 VS 飯盛東
	TO 湯江 大瀬戸	TO 武雄 放虎原
⑤14:30	大瀬戸 VS 放虎原	武雄 VS 湯江
	TO 鳴鼓 飯盛東	TO みはる台 福田
⑥15:30	鳴鼓 VS 飯盛東	みはる台 VS 福田
	TO 大瀬戸 放虎原	TO 武雄 湯江
19:00~	懇親会【@ヤスタオーシャンホテル・4000円】	

## 【諸注意】

- ★開場は、9:00です。(それより早く到着しないようにしてください。)
- ★練習は、9:10から第2試合目のチーム、9:35から第1試合目のチームです。
- ★指導者会は、9:30からステージで行います。
- ★試合順、審判割については、上表で行います。
- ★駐車台数を守ってください。(近隣施設への無断駐車はやめてください。)
- ★弁当がらなどのゴミは責任もって持ち帰ってください。
- ★試合中はもちろん、観戦時・休憩中なども基本的なマナーを心がけてください。

## 【おまけ】

- ☆各パートの順位により、2日目にトーナメント戦を行います。
- ☆2日目の組み合わせは、1日目の結果をもとに、2日目の朝に決定します。
- ※サテライトの部は、2日目の会場は★★★★です。
- ※「県大会で対戦するのに」「この前、対戦したばかりなのに」というクレームは受け付けません。

※詳しくは、HPでご確認ください。